

# PROGRESS

1963

23/24

каталог  
мебели



# PROGRESS

1963

Некоторые люди думают, что диван - это просто место, на котором можно посидеть, а диван - не только это...

Диван - место, где вас впервые поцеловали, где вы играете со своими детьми, это место, где вы смотрите фильмы семьей, место, где вы забываете обо всем...



## Уважаемые партнеры!

ОАО «Гомельская мебельная фабрика «ПРОГРЕСС» сегодня является одним из самых технологически продвинутых производителей мебели в Республике Беларусь. Основанная в 1963 году мебельная фабрика – сегодня в числе первых по объему выпускаемой мягкой мебели в Республике Беларусь и широте охвата торговой сети, которая насчитывает более 200 мебельных магазинов в Республике Беларусь, России, Казахстане, Молдове, Грузии, Узбекистане, Армении и странах Балтии.

Все материалы и комплектующие, которые используются в процессе производства мягкой мебели, соответствуют самым высоким требованиям и проходят все необходимые проверки на экологичность и безопасность для здоровья. Только качественный, натуральный и безопасный материал – приоритет ОАО «Гомельской мебельной фабрики «Прогресс».

Руководствуясь основной ценностью, воплощенной в продукцию и бренд – качеством в каждой детали, мы тщательно контролируем соответствие этим принципам всех продуктов, услуг, процесса покупки дивана, послепродажного сервиса. Все это – результат долгосрочной системной политики в сфере качества, которая прошла испытание временем.

ОАО «Гомельская мебельная фабрика «Прогресс» – является ежегодным победителем престижных конкурсов и обладателем наград отечественных и международных выставок. Это награды за качество, экологичность, оригинальный дизайн и инновационные технологии.

Передовые производственные технологии в контролируемых условиях функционирования Системами Управления Качества, что соответствует требованиям международного стандарта ISO 9001:2015 позволяют непрерывно совершенствовать качество продукции ОАО «Гомельская мебельная фабрика «Прогресс». В настоящее время процедура подтверждения соответствия продукции осуществляется согласно требованиям технического регламента таможенного союза ТР ТС 025/2012 «О безопасности мебельной продукции».

ОАО «Гомельская мебельная фабрика «Прогресс» – не только успешное, стабильно развивающееся предприятие, но и надежный партнер! Мы будем рады видеть Вас в числе покупателей нашей продукции!

Генеральный директор  
Главатский Ю.В.



**ВНИМАНИЕ! ОСТЕРЕГАЙТЕСЬ ПОДДЕЛКИ!**  
Подтверждением подлинности мебели является латунная шильда с товарным знаком «PROGRESS».

## Содержание:



4 | МАНХЭТТЕН



6 | ПОРТОФИНО



8 | МАНЧЕСТЕР



10 | NEW АВАТАР



12 | КОНКОРД ПРЕМИУМ



14 | ТАУЭР



15 | NEW АВЕНЮ



16 | РИЧ М ПРЕМИУМ



17 | КАМЕЛОТ ПРЕМИУМ



18 | ЭДИСОН



20 | МАНГО



22 | ЛОФТ



24 | БРАУНИ



26 | ДАЛЛАС М



27 | АЛЯСКА



28 | МАГNUM



30 | ТАЛЛИН



32 | ЛАЦИО М



33 | ВЕГАС ПРЕМИУМ



34 | МОНБЛАН М



35 | РИЧМОНД



36 | КЛЕР



38 | ШАЛЕ



39 | БЕЛФАСТ



40 | РИО НЕКСТ



41 | NEW ТЕДДИ



42 | ДУБАЙ



43 | НОРД



44 | NEW КОРТЕС



45 | NEW ТОКИО



46 | ТЕТРИС



48 | ЛАБРАДОР



49 | NEW КРАШ



50 | NEW ФРЕШ



51 | ГЕОРГ



52 | АСГАРД



53 | ГРЭЙС



54 | ЖЕНЕВА



55 | АСТИ



56 | NEW ПАРМА



57 | БИНГО



58 | КОРСИКА



58 | ПЛАЗА 1



59 | СТИНГ



59 | КАСПЕР



60 | КРЕСЛА



62 | АСТОРИЯ



62 | СТУЛЬЯ

# ■ МАНХЭТТЕН ПРЕМИУМ

## ДИВАН УГЛОВОЙ РАСКЛАДНОЙ ГМФ 635

Модульная система Манхэттен позволяет менять размеры и конфигурации дивана. Вы сможете сами собрать диван, который на долгие годы займет центральное место в вашем доме.

МОДУЛЬНАЯ ПРОГРАММА



- стильный дизайн
- декоративная отстрочка боковин



- 2 емкости для постельных принадлежностей



- механизм трансформации «КОНРАД»
- место для отдыха: L1900 X B1420

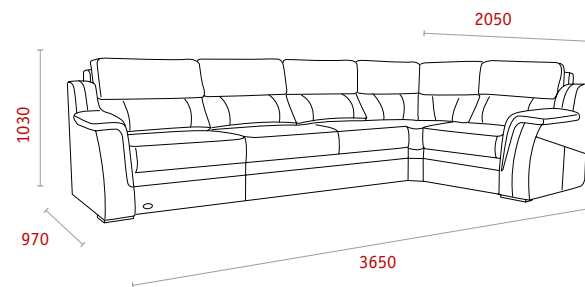

■ **МАНХЭТТЕН**

ДИВАН УГЛОВОЙ РАСКЛАДНОЙ ГМФ 622

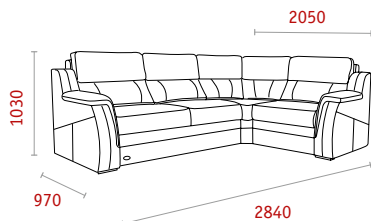

■ **МАНХЭТТЕН**

ДИВАН РАСКЛАДНОЙ ГМФ 636

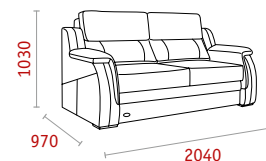

■ **МАНХЭТТЕН ПРЕМИУМ ЛЮКС**

ДИВАН УГЛОВОЙ РАСКЛАДНОЙ ГМФ 639

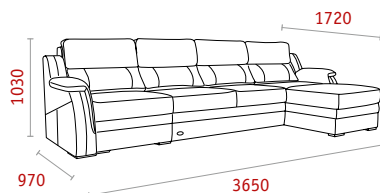

■ **МАНХЭТТЕН ЛЮКС**

ДИВАН УГЛОВОЙ РАСКЛАДНОЙ ГМФ 638

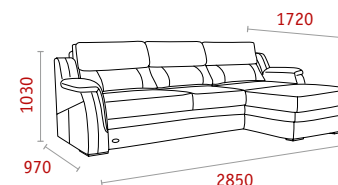

■ **МАНХЭТТЕН ПРЕМИУМ**

ДИВАН РАСКЛАДНОЙ ГМФ 637

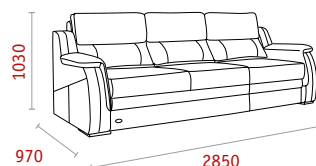

■ **МАНХЭТТЕН**

КРЕСЛО ГМФ 629

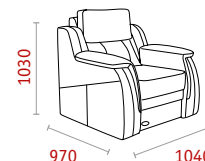

■ секция трехместная  
**Манхэттен**

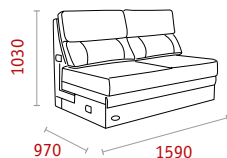

■ секция одноместная  
**Манхэттен**

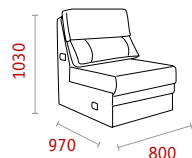

■ секция угловая  
**Манхэттен**

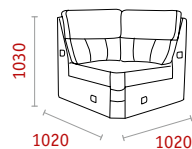

■ боковина  
**Манхэттен**

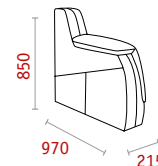

■ секция с подъемным сиденьем  
**Манхэттен**

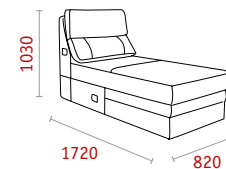



ПОРТОФИНО – создан для комфортного отдыха. Диван ПОРТОФИНО сделан исключительно из экологически чистых материалов. При производстве каркасов используется только качественная фанера.



Наполнение - многослойный вспененный пенополиуретан, повышенной износостойкости. Каждый диван изготавливается по индивидуальному заказу. На всех этапах производства осуществляется технологический контроль. Качество этой мебели отвечает самым строгим европейским стандартам.



■ секция с подлокотником большая левая **A1L**

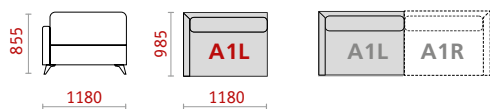

■ секция с подлокотником большая правая **A1R**



■ секция прямая большая **A2**



■ секция угловая **У1**

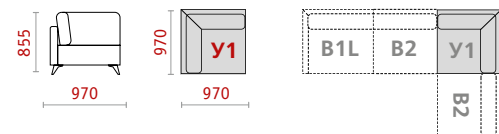

■ секция с подлокотником малая левая **B1L**

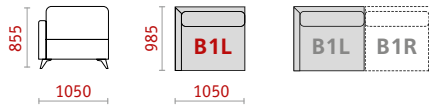

■ секция с подлокотником малая правая **B1R**

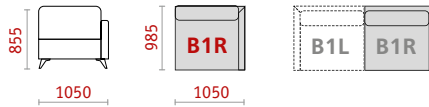

■ секция прямая малая **B2**

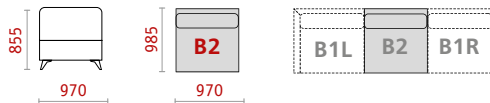

■ секция прямая малая боковая **B3**

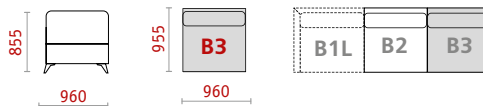

■ подушка средняя

■ подушка малая

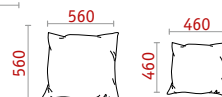

■ банкетка **П3**

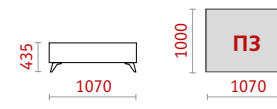

■ банкетка малая **П1**

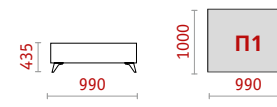

■ банкетка большая **П2**

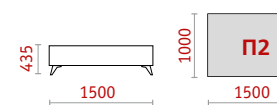

■ кресло

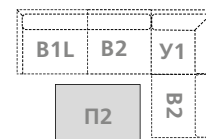
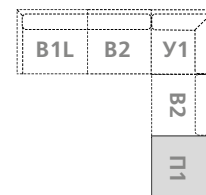
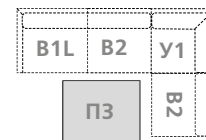
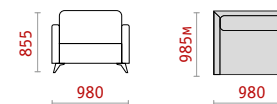

ПОПУЛЯРНЫЕ МОДУЛЬНЫЕ СИСТЕМЫ



Диван ПОРТОФИНО – идеальная геометрия. Разрабатывая диван Portofino, наши специалисты учитывали не только эстетическую сторону, но и важнейшим вопросом были эргономические свойства дивана. Сидеть на нём – удобно.

Благодаря работе наших дизайнеров диван ПОРТОФИНО имеет не только стандартный размерный ряд, но и широкий выбор модулей, который позволяет собрать практически любую комбинацию дивана по вашему вкусу и размеру.



Диван МАНЧЕСТЕР станет не просто роскошным украшением гостиной, но и подарит множество положительных эмоций.

**МБ + М2 + М1 + М1 + МУ + М1 + МП**



**МБ+М2+М1+МП**

Большой и удобный, с простыми линиями, он идеально впишется в современный интерьер. Несмотря на его внешнюю простоту, он очень функционален. Модульная система позволяет легко собрать нужные элементы и создать уникальные дизайнерские решения с учетом особенностей вашей комнаты.

Его конструкция проста и надежна. Повышенный комфорт дивана продуман с особой тщательностью. В основании и в каркасе используется только экологически чистая древесина. Наполнитель – многослойный вспененный ППУ повышенной износостойкости.

Каждый диван изготавливается по индивидуальному заказу. На всех этапах производства осуществляется тщательный технологический контроль. Диван МАНЧЕСТЕР – это эталон качества и индивидуального дизайна.



**МБ + М1 + М1 + МП + М1 + МБ**



**МБ+М2+М1+М1+МБ+МП**



**МБ + М2 + М1 + МП + М1 + МБ**



**МБ + М1 + М1 + М1 + М1 + МБ**



**МБ + М2 + М1 + МУ + М1 + МБ**



**МБ + М2 + М1 + МУ + М1 + МП**



**МБ + М1 + М1 + М1 + МП**



**МБ + М1 + М1 + МУ + М1 + М1 + МБ**



**МБ + М2 + М1 + МП**

■ секция прямая большая  
**Манчестер М2**

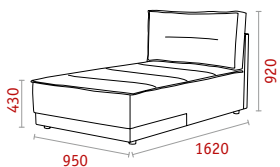

■ секция прямая малая  
**Манчестер М1**

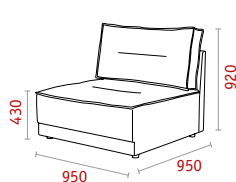

■ секция угловая  
**Манчестер МУ**

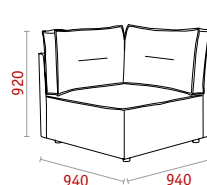

■ банкетка  
**Манчестер МП**

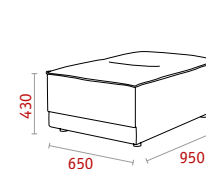

■ боковина  
**Манчестер МБ**

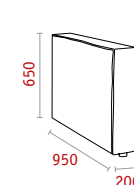

# ■ АВАТАР М ПРЕМИУМ (АВАТАР ПРЕМИУМ) NEW

ДИВАН УГЛОВОЙ РАСКЛАДНОЙ ГМФ 660 (ГМФ 658)

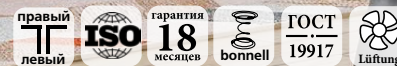

■ АВАТАР М  
комплектуется  
металлическими  
опорами



■ АВАТАР  
комплектуется опорами  
из натуральной  
древесины



- место для отдыха: L1930 x B1380
- механизм трансформации «ДЕЛЬФИН»
- 2 емкости для постельных принадлежностей

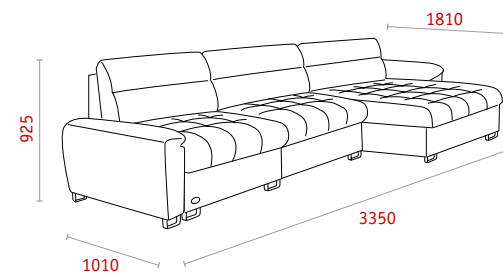

## ■ АВАТАР М МАКСИ (АВАТАР МАКСИ) ДИВАН УГЛОВОЙ РАСКЛАДНОЙ ГМФ 667 (ГМФ 666)



# ■ АВАТАР (АВАТАР М) **NEW**

ДИВАН УГЛОВОЙ РАСКЛАДНОЙ ГМФ 657 (ГМФ 659)

**PROGRESS**

1963



- вместительная емкость для постельных принадлежностей



- мягкая анатомическая спинка



- место для отдыха: L1930 x B1380
- механизм трансформации «ДЕЛЬФИН»
- 1 емкость для постельных принадлежностей

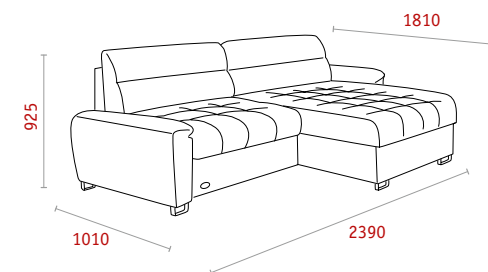

## ■ МОДУЛИ

- одноместная секция **AM(AM1)**

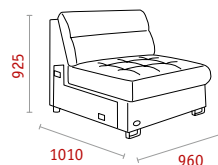

- секция с выкатным блоком **AB**

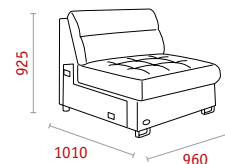

- секция двухместная с выкатным блоком **AB2**

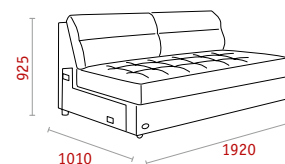

- секция с подъемным сиденьем **AM(AM1)**

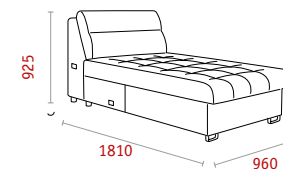

- боковина правая/левая **ABP/ABL (AMBP/AMBL)**

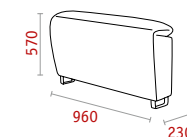

# ■ КОНКОРД ПРЕМИУМ

ДИВАН УГЛОВОЙ РАСКЛАДНОЙ ГМФ 443



■ система поддержки головы "KORF FIX"



■ 2 емкости для постельных принадлежностей



■ место для отдыха: L1910 x B1420  
■ механизм трансформации «КОНРАД»

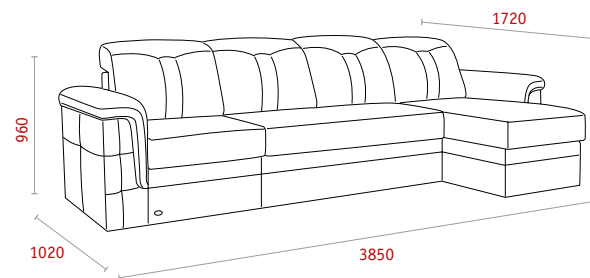

■ **КОНКОРД** диван угловой раскладной ГМФ 444



- место для отдыха: L1910 x B1420
- 1 емкость для постельных принадлежностей
- механизм трансформации «КОНРАД»

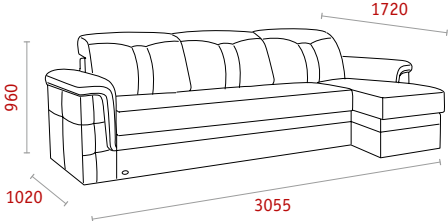

■ **КОНКОРД ПРЕМИУМ 2** диван раскладной ГМФ 623



- место для отдыха: L1910 x B1420
- 2 емкости для постельных принадлежностей
- механизм трансформации «КОНРАД»

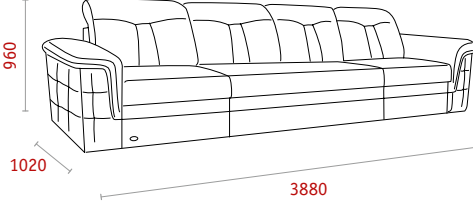

■ **КОНКОРД ПРЕМИУМ** диван раскладной ГМФ 451



- место для отдыха: L1910 x B1420
- 1 емкость для постельных принадлежностей
- механизм трансформации «КОНРАД»

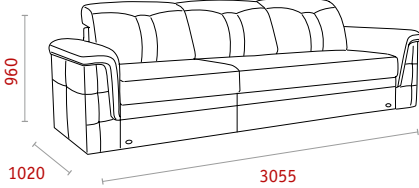

■ **КОНКОРД КОМФОРТ** диван раскладной ГМФ 539



- место для отдыха: L1920 x B1720
- механизм трансформации «КОНРАД»

- уникальный механизм трансформации
- просторное место для отдыха

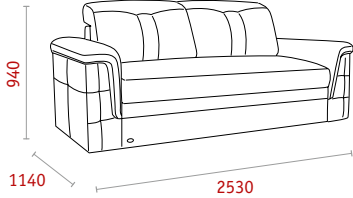

# ТАУЭР

ДИВАН УГЛОВОЙ РАСКЛАДНОЙ ГМФ 620

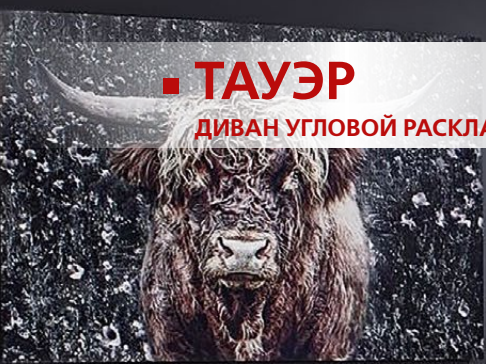

■ новая комфортная система поддержки головы



■ 1 вместительная емкость для постельных принадлежностей



■ место для отдыха: L2480 x B1380  
■ механизм трансформации «ДЕЛЬФИН»  
■ 1 емкость для постельных принадлежностей

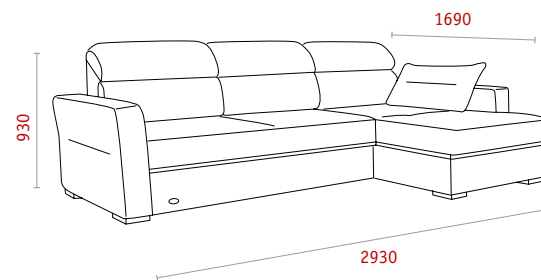

# ■ АВЕНЮ **NEW**

ДИВАН-КРОВАТЬ УГЛОВОЙ ГМФ 651

**PROGRESS**

1963



■ стильная боковина с декоративной отстрочкой



■ 2 емкости для постельных принадлежностей



■ место для отдыха: L2700 X B1545  
■ механизм трансформации «ТИК-ТАК»

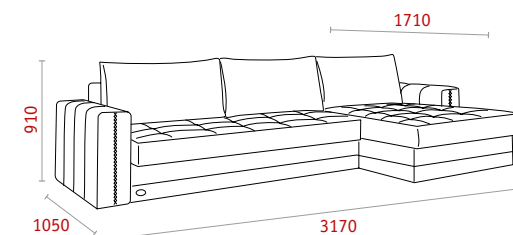

# ■ АВЕНЮ ПРАЙМ ДИВАН-КРОВАТЬ УГЛОВОЙ ГМФ 663



■ место для отдыха: L1900 X B1530  
■ 2 емкости для постельных принадлежностей  
■ механизм трансформации «ТИК-ТАК»

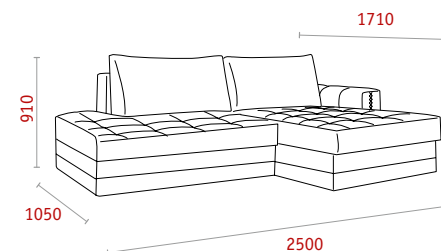

# РИЧ М ПРЕМИУМ

ДИВАН УГЛОВОЙ РАСКЛАДНОЙ ГМФ 541

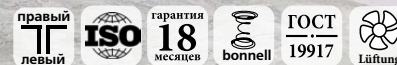

■ система поддержки головы "KORF-FIX"



■ 2 емкости для постельных принадлежностей



■ место для отдыха: L2160 x B1300  
■ механизм трансформации «ДЕЛЬФИН»

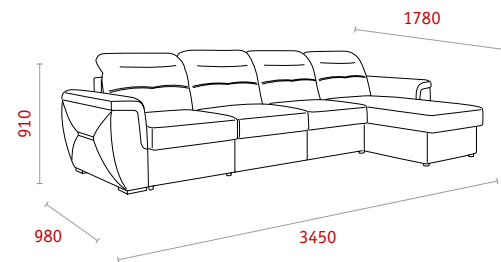

# РИЧ М

ДИВАН УГЛОВОЙ РАСКЛАДНОЙ ГМФ 540



■ место для отдыха: L2160 x B1300  
■ 1 емкость для постельных принадлежностей  
■ механизм трансформации «ДЕЛЬФИН»

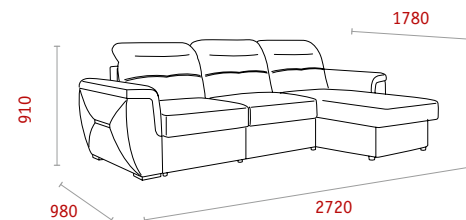

# ■ КАМЕЛОТ ПРЕМИУМ

ДИВАН УГЛОВОЙ РАСКЛАДНОЙ ГМФ 449

**PROGRESS**

1963



гарантия  
**18**  
месяцев



ГОСТ  
19917

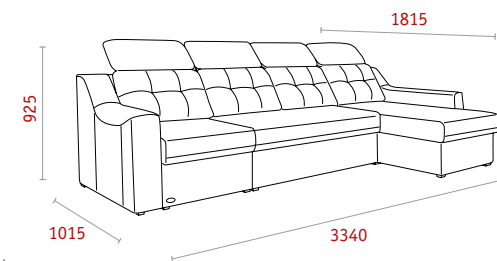

- система поддержки головы "KORF FIX"
- магнитная фиксация подушек

- 2 емкости для постельных принадлежностей

- место для отдыха: L2 180 x B1420
- механизм трансформации «ДЕЛЬФИН»

# ■ КАМЕЛОТ ДИВАН УГЛОВОЙ РАСКЛАДНОЙ ГМФ 450



- место для отдыха: L2 180 x B1420
- 1 емкость для постельных принадлежностей
- механизм трансформации «ДЕЛЬФИН»

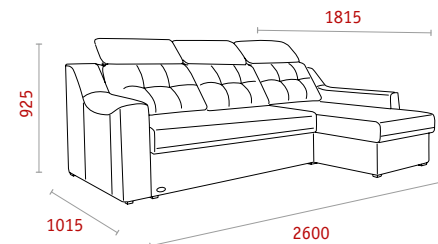

# ■ ЭДИСОН

ДИВАН УГЛОВОЙ РАСКЛАДНОЙ ГМФ 477



■ большая емкость для постельных принадлежностей



■ место для отдыха: L2620 x B1430  
■ механизм трансформации «ДЕЛЬФИН»

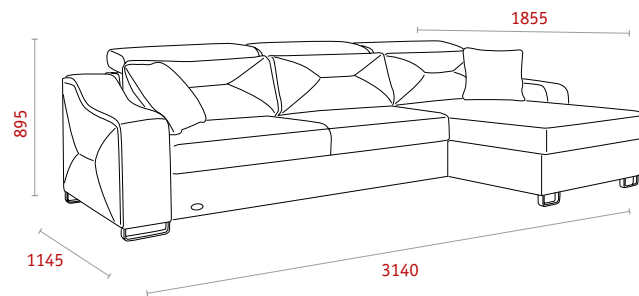

# ■ ЭДИСОН КОМФОРТ

ДИВАН РАСКЛАДНОЙ ГМФ 518

**PROGRESS**  
1963

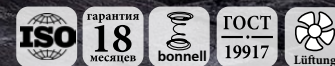

■ декоративная отстрочка боковин



■ уникальная система трансформации  
■ просторное спальное место



■ место для отдыха: L1880 x B1700  
■ механизм трансформации «КОНРАД»

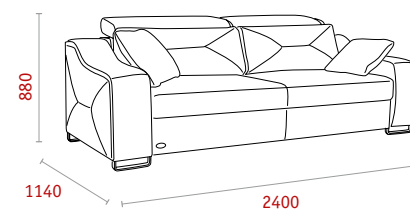

# ■ МАНГО **NEW**

ДИВАН РАСКЛАДНОЙ УГЛОВОЙ ГМФ 646



- вместительная емкость для постельных принадлежностей



- оригинальные ножки из массива дерева



- место для отдыха: L2200 x B1530
- механизм трансформации «ТИК-ТАК»
- 2 емкости для постельных принадлежностей

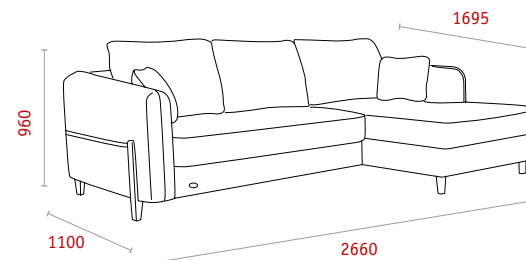

■ **МАНГО** **NEW**  
ДИВАН РАСКЛАДНОЙ ГМФ 640

**PROGRESS**  
1963



■ стильная боковина с декоративным кантом



■ оригинальные ножки из массива дерева



■ место для отдыха: L1940 X B1530  
■ механизм трансформации «ТИК-ТАК»  
■ 1 емкость для постельных принадлежностей

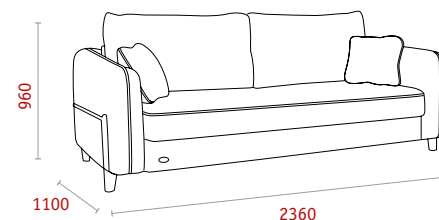

# ■ ЛОФТ

ДИВАН УГЛОВОЙ РАСКЛАДНОЙ ГМФ 594



■ стильные  
металлические  
опоры



■ место для отдыха: L2420 X B1490  
■ механизм трансформации «ТИК-ТАК»  
■ емкость для постельных принадлежностей

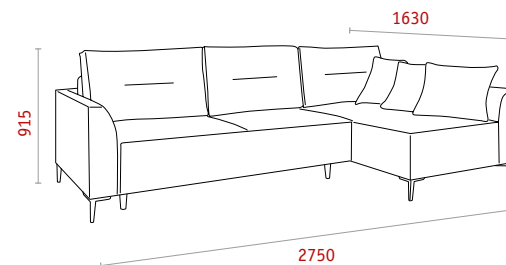

■ **ЛОФТ**  
ДИВАН РАСКЛАДНОЙ ГМФ 592

**PROGRESS**  
1963

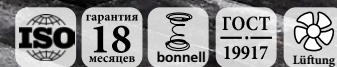

■ стильная отстрочка



- место для отдыха: L1940 x B1490
- механизм трансформации «ТИК-ТАК»
- емкость для постельных принадлежностей

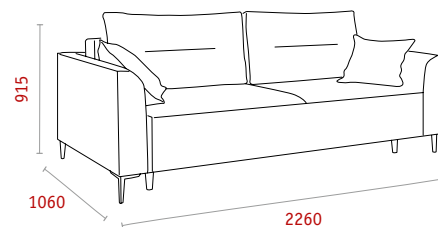

# ■ БРАУНИ

ДИВАН-КРОВАТЬ УГЛОВОЙ ГМФ 558

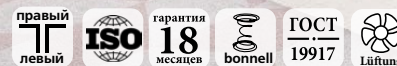

■ стильная отделка декоративным кантом



■ вместительная емкость для постельных принадлежностей



■ спальное место: L2430 X B1450  
■ механизм трансформации «ТИК-ТАК»  
■ 2 емкости для постельных принадлежностей

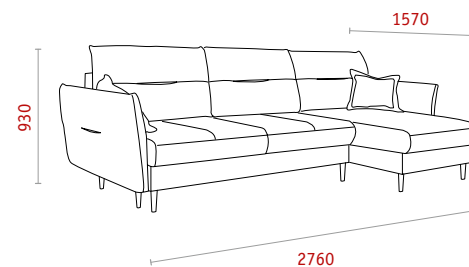

# ■ БРАУНИ

ДИВАН-КРОВАТЬ ГМФ 567

PROGRESS

1963



■ опоры из натурального дерева



■ стильный дизайн боковин



■ спальное место: L1980 X B1510  
■ механизм трансформации «ТИК - ТАК»  
■ 1 емкость для постельных принадлежностей

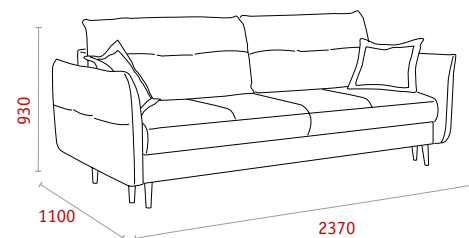

# ■ ДАЛЛАС М

ДИВАН УГЛОВОЙ РАСКЛАДНОЙ ГМФ 560



■ опоры и отделка из натурального дерева



■ 2 емкости для постельных принадлежностей



■ место для отдыха: L2420 X B1500  
■ механизм трансформации «ТИК-ТАК»

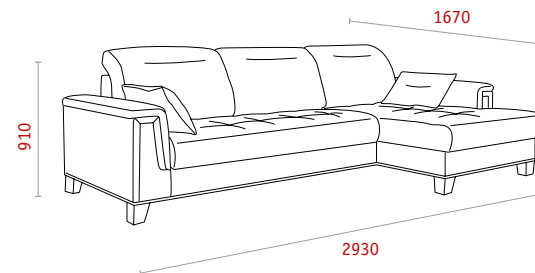

# ■ АЛЯСКА

ДИВАН-КРОВАТЬ УГЛОВОЙ ГМФ 608

PROGRESS

1963



■ декоративная отстрочка боковин



■ 2 емкости для постельных принадлежностей



■ спальное место: L2270 x B1490  
■ механизм трансформации «ТИК-ТАК»

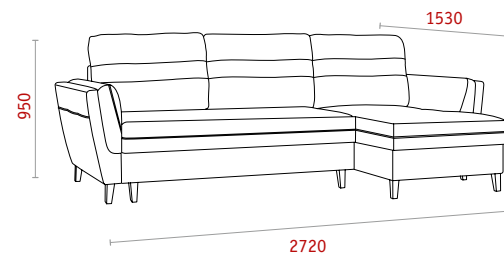

2720

# ■ МАГNUM

ДИВАН-КРОВАТЬ УГЛОВОЙ ГМФ 448



■ оригинальный дизайн боковин



■ 2 емкости для постельных принадлежностей



■ спальное место: L2580 x B1560  
■ механизм трансформации «ТИК-ТАК»

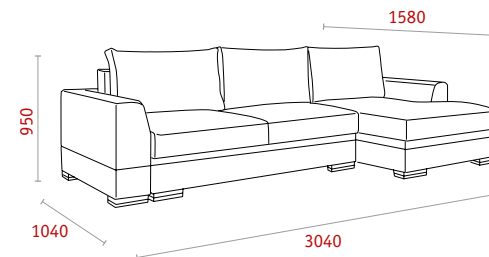

# ■ МАГНУМ ПРЕМИУМ

ДИВАН-КРОВАТЬ ГМФ 572

**PROGRESS**

1963



■ отделка декоративной строчкой



■ 2 емкости для постельных принадлежностей



■ спальное место: L1900 x B1500  
■ механизм трансформации «ТИК-ТАК»

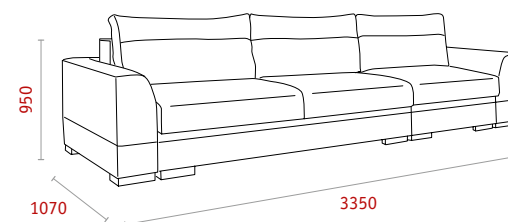

# ■ МАГНУМ диван-кровать ГМФ 571



■ спальное место: L1900 x B1500  
■ 1 емкость для постельных принадлежностей  
■ механизм трансформации «ТИК-ТАК»

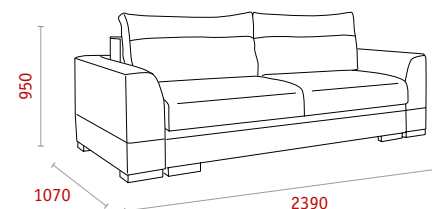

# ТАЛЛИН

ДИВАН-КРОВАТЬ УГЛОВОЙ ГМФ 526

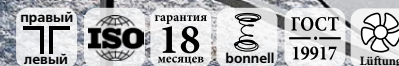

■ мягкие эргономичные подушки



■ 2 емкости для постельных принадлежностей



■ место для отдыха: L2700 x B1530  
■ механизм трансформации «ТИК-ТАК»

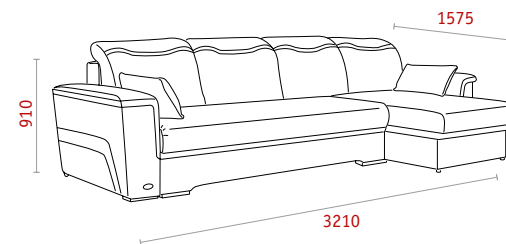

## ■ ТАЛЛИН

ДИВАН-КРОВАТЬ ГМФ 495

## ■ ТАЛЛИН

КРЕСЛО ГМФ 527

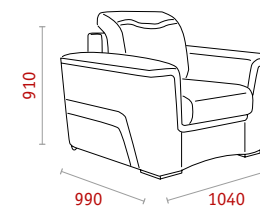
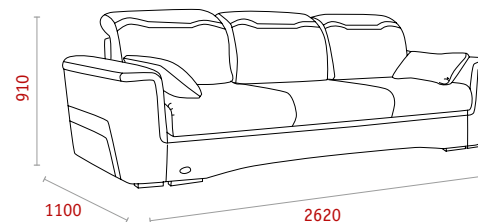

■ стильные подлокотники  
с декоративной вставкой

- спальное место: L2100 x B1550
- механизм трансформации «ТИК-ТАК»
- 1 емкость для постельных принадлежностей

# ■ ЛАЦИО М ПРЕМИУМ

ДИВАН УГЛОВОЙ РАСКЛАДНОЙ ГМФ 488



■ оригинальный дизайн боковин



■ 2 емкости для постельных принадлежностей



■ место для отдыха: L2180 x B1480  
■ механизм трансформации «ДЕЛЬФИН»

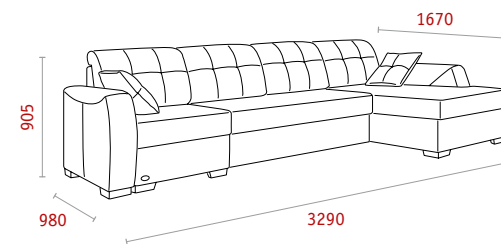

# ■ ЛАЦИО М диван угловой раскладной ГМФ 479



■ место для отдыха: L2180 x B1480  
■ 1 емкость для постельных принадлежностей  
■ механизм трансформации «ДЕЛЬФИН»

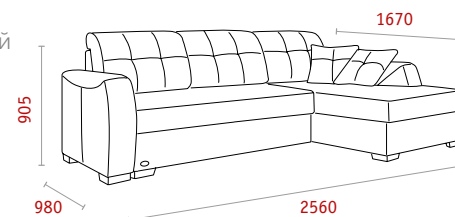

# ■ ВЕГАС ПРЕМИУМ

ДИВАН-КРОВАТЬ УГЛОВОЙ ГМФ 389

PROGRESS

1963



■ прочная двойная простежка



■ 3 емкости для постельных принадлежностей



■ спальное место: L2220 x B1500  
■ механизм трансформации «ТИК-ТАК»

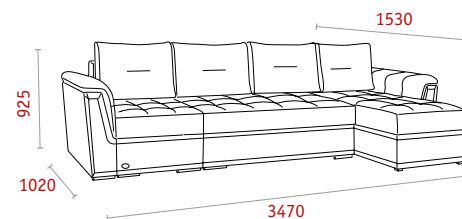

## ■ ВЕГАС ДИВАН-КРОВАТЬ УГЛОВОЙ ГМФ 319



■ спальное место: L2220 x B1500  
■ 2 емкости для постельных принадлежностей  
■ механизм трансформации «ТИК-ТАК»

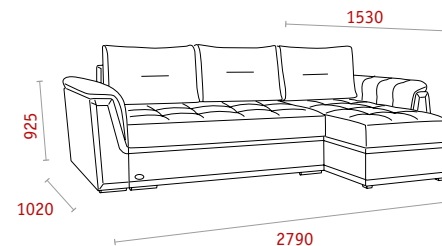

# ■ МОНБЛАН М

ДИВАН УГЛОВОЙ РАСКЛАДНОЙ ГМФ 425

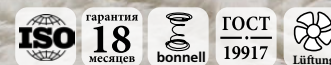

■ оригинальный дизайн боковин



■ 1 емкость для постельных принадлежностей



■ место для отдыха: L2330 x B1420  
■ механизм трансформации «ДЕЛЬФИН»

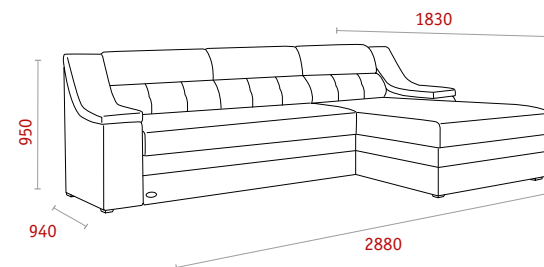



# РИЧМОНД

ДИВАН-КРОВАТЬ УГЛОВОЙ ГМФ 419

**PROGRESS**  
1963



■ встроенная полка в подлокотник



■ 2 емкости для постельных принадлежностей



■ спальное место: L2700 x B1500  
■ механизм трансформации «ТИК-ТАК»

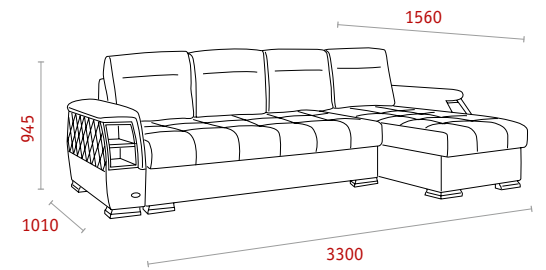

# ■ КЛЕР

ДИВАН УГЛОВОЙ РАСКЛАДНОЙ ГМФ 556

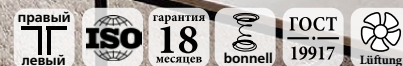

■ оригинальный дизайн боковин



■ 2 емкости для постельных принадлежностей



■ место для отдыха: L2110 X B1530  
■ механизм трансформации «ТИК-ТАК»

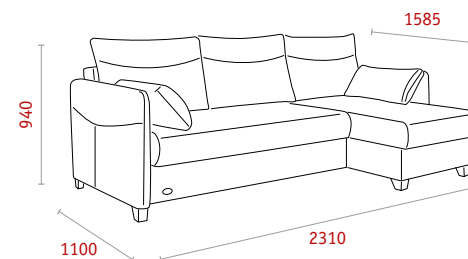

# ■ КЛЕР

ДИВАН РАСКЛАДНОЙ ГМФ 545

**PROGRESS**

1963



■ стильная  
декоративная отстрочка



■ опоры из  
натурального дерева



■ место для отдыха: L1860 X B1480  
■ механизм трансформации «ТИК-ТАК»  
■ 1 емкость для постельных принадлежностей

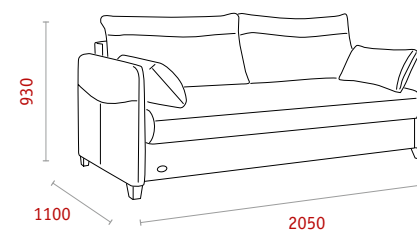

■ ШАЛЕ  
ДИВАН ГМФ 595

■ ШАЛЕ  
КРЕСЛО ГМФ 563 / БАНКЕТКА ГМФ 566

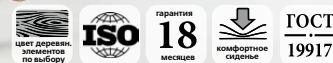

■ ШАЛЕ банкетка большая ГМФ 596



■ каретная стяжка,  
ручная работа

■ опоры из  
натурального бука

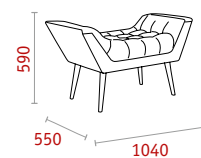
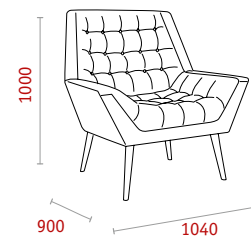
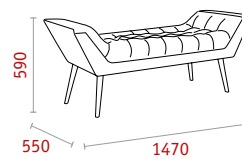
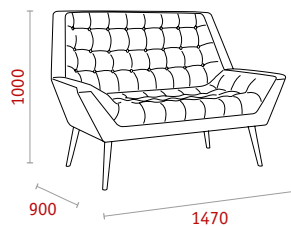

# ■ БЕЛФАСТ

КРЕСЛО ГМФ 458

# ■ БЕЛФАСТ

ДИВАН РАСКЛАДНОЙ ГМФ 457

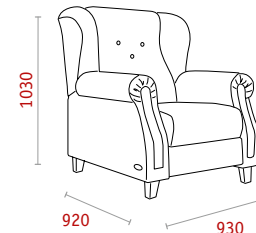
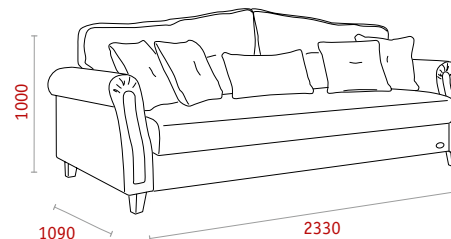

■ изысканный дизайн боковины

- место для отдыха: L1950 x B1480
- механизм трансформации «ТИК-ТАК»
- 1 емкость для постельных принадлежностей

## ■ РИО НЕКСТ

ДИВАН-КРОВАТЬ ГМФ 598

## ■ РИО НЕКСТ

КРЕСЛО ГМФ 599

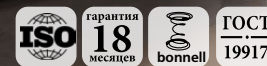

- опоры и отделка из натурального дерева



- спальное место: L1870 X B1240
- механизм трансформации «КНИЖКА»
- 1 емкость для постельных принадлежностей

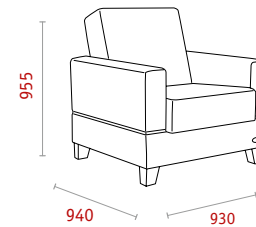
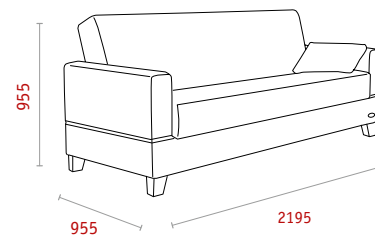

■ ТЭДДИ NEW  
ДИВАН-КРОВАТЬ ГМФ 649

■ ТЭДДИ NEW  
КРЕСЛО ГМФ 654



■ современный дизайн боковин



- спальное место: L1870 x B1240
- механизм трансформации «КНИЖКА»
- 1 емкость для постельных принадлежностей

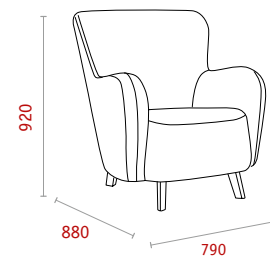
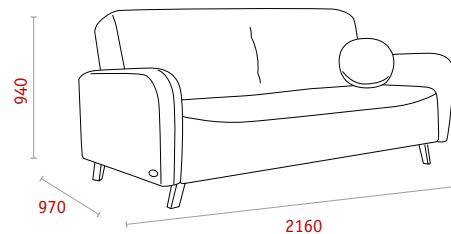

## ■ ДУБАЙ

КРЕСЛО ГМФ 304

## ■ ДУБАЙ

ДИВАН-КРОВАТЬ ГМФ 303

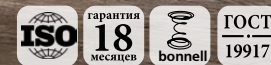

- Стильные декоративные накладки



- спальное место: L1870 x B1220
- механизм трансформации «КНИЖКА»
- 1 емкость для постельных принадлежностей

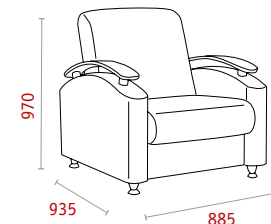
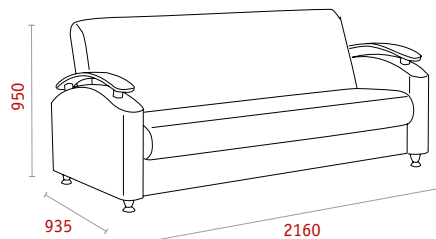

# ■ НОРД

ДИВАН-КРОВАТЬ ГМФ 616

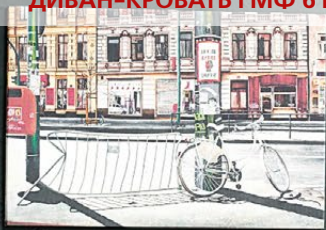

# ■ НОРД

КРЕСЛО ГМФ 641



■ опоры из натурального дерева



- спальное место: L1870 x B1240
- механизм трансформации «КНИЖКА»
- 1 емкость для постельных принадлежностей

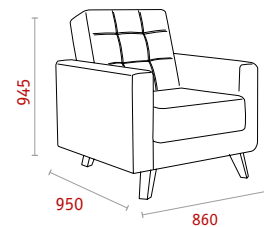
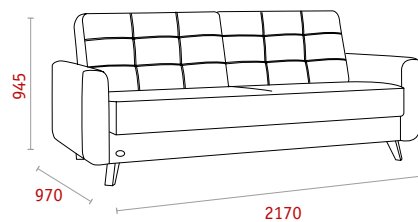

# ■ КОРТЕС **NEW**

ДИВАН-КРОВАТЬ ГМФ 661



■ оригинальный дизайн боковин



■ мягкие приспинные подушки



■ место для отдыха: L2140 X B1510  
■ механизм трансформации «ТИК-ТАК»

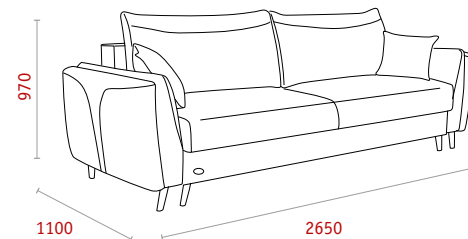

■ **ТОКИО** **NEW**  
ДИВАН РАСКЛАДНОЙ ГМФ 662

**PROGRESS**  
1963

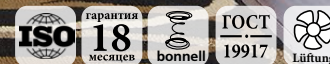

■ оригинальная форма боковин



■ стильные металлические опоры



■ спальное место: L2110 x B1510  
■ механизм трансформации «ТИК-ТАК»

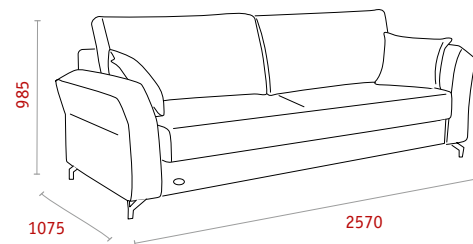

# ■ ТЕТРИС

ДИВАН-КРОВАТЬ ГМФ 645



гарантия  
18  
месяцев



ГОСТ  
19917



- стильная декоративная отстрочка с утяжкой



- ножки из массива дерева



- спальное место: L1970 X B 1520
- механизм трансформации «ТИК-ТАК»
- 1 емкость для постельных принадлежностей

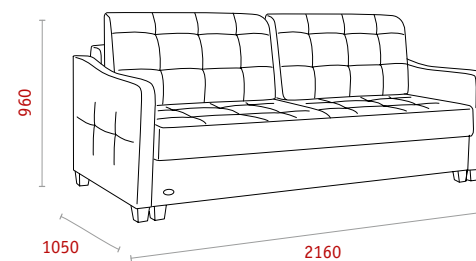

## ■ ТЕТРИС

ТАХТА ГМФ 643

## ■ ТЕТРИС

КРЕСЛО РАСКЛАДНОЕ ГМФ 644



- место для отдыха: L1950 X B1050
- механизм трансформации «МТД»

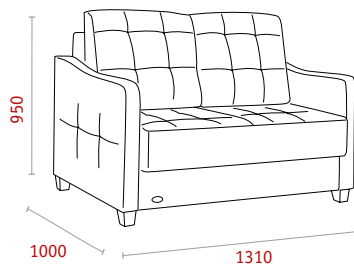

- место для отдыха: L1950 X B700
- механизм трансформации «МТД»

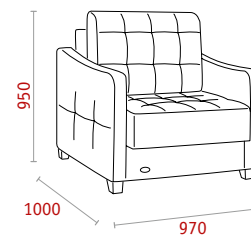

# ■ ЛАБРАДОР

ДИВАН-КРОВАТЬ ГМФ 579



■ оригинальная пиковка подушек



■ декоративные опоры из натурального дерева



- спальное место: L1960 x B1490
- механизм трансформации «ТИК-ТАК»
- 1 емкость для постельных принадлежностей

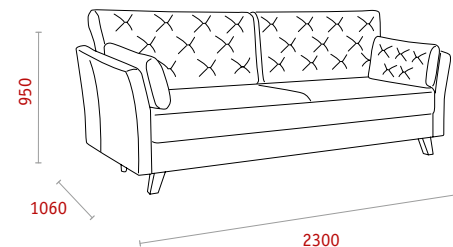

■ КРАШ NEW

ДИВАН РАСКЛАДНОЙ ГМФ 621

PROGRESS

1963



гарантия  
18  
месяцев



ГОСТ  
19917



■ стильные опоры из натурального дерева



■ изысканный дизайн подлокотника



- место для отдыха: L2000 x B1550
- механизм трансформации «ТИК-ТАК»
- 1 емкость для постельных принадлежностей

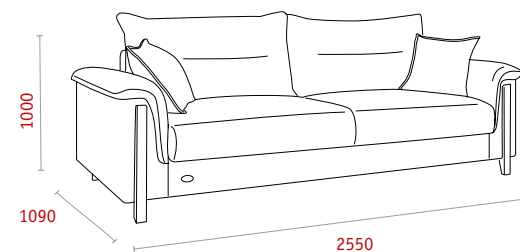

# ■ ФРЕШ

ДИВАН-КРОВАТЬ ГМФ 647



■ оригинальная пиковка подушек



■ декоративные опоры из натурального дерева



- спальное место: L1940 X B1530
- механизм трансформации «ТИК-ТАК»
- 1 емкость для постельных принадлежностей

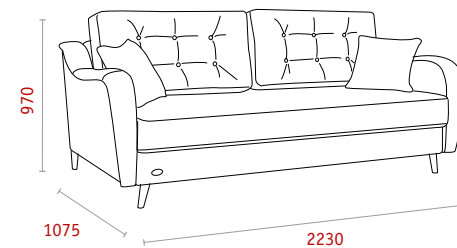

# ■ ГЕОРГ

ДИВАН-КРОВАТЬ ГМФ 561

**PROGRESS**

1963



гарантия  
**18**  
месяцев



ГОСТ  
19917



■ оригинальная  
пиковка подушек



■ классический  
дизайн боковины



- спальное место: L1920 x B1490
- механизм трансформации «ТИК-ТАК»
- 1 емкость для постельных принадлежностей

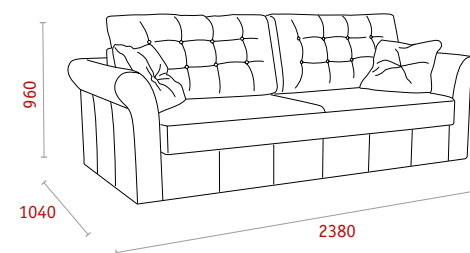

# АСГАРД

ДИВАН РАСКЛАДНОЙ ГМФ 617

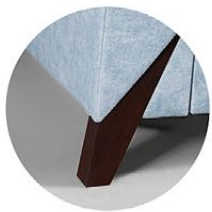

■ стильные опоры из натурального дерева



■ эргономические подушки



- место для отдыха: L1950 x B1500
- механизм трансформации «ТИК-ТАК»
- 1 емкость для постельных принадлежностей

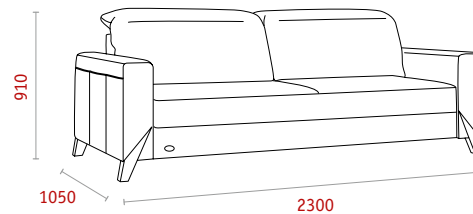

# ■ ГРЕЙС

ДИВАН ГМФ 605

**PROGRESS**  
1963



■ стильные  
хромированные опоры



■ система поддержки  
головы Korf Fix



■ место для отдыха: L1800 x B830  
■ сиденье выдвигается в положение Relax

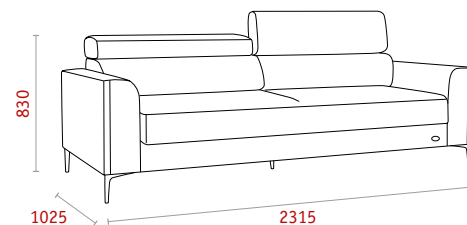

# ЖЕНЕВА

ДИВАН-КРОВАТЬ ГМФ 434

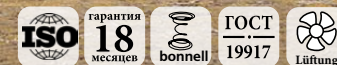

■ стильная боковина с декоративным кантом



■ ножки из массива дерева



■ спальное место: L1970 x B1540  
■ механизм трансформации «ТИК-ТАК»  
■ 1 емкость для постельных принадлежностей

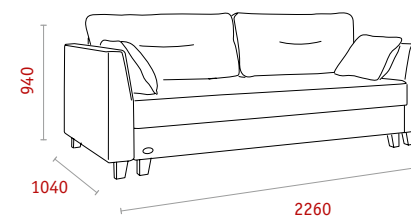

# ■ АСТИ

ДИВАН-КРОВАТЬ ГМФ 609

PROGRESS

1963

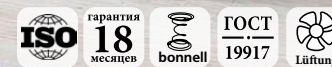

■ опоры из натурального дерева



■ стильная отстрочка боковин



- спальное место: L1960 x B1500
- механизм трансформации «ТИК-ТАК»
- 1 емкость для постельных принадлежностей

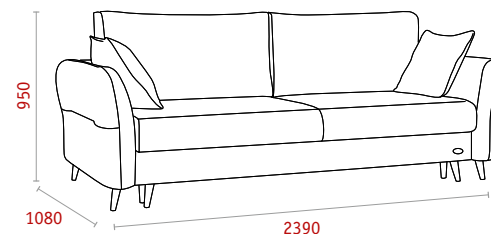

■ ПАРМА NEW  
ДИВАН-КРОВАТЬ ГМФ 656



■ элегантная плавная форма боковины



■ ножки из массива дерева



■ спальное место: L1960 X B1450  
■ механизм трансформации «ТИК-ТАК»  
■ 1 емкость для постельных принадлежностей

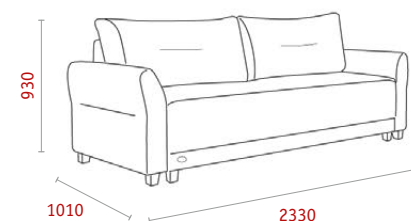

# ■ БИНГО

ДИВАН-КРОВАТЬ ГМФ 642

OUTSIDE  
THE BOX

PROGRESS

1963



■ стильные  
металлические опоры



■ отстрочка  
декоративным кантом



- спальное место: L2000 X B1450
- механизм трансформации «ТИК-ТАК»
- 1 емкость для постельных принадлежностей

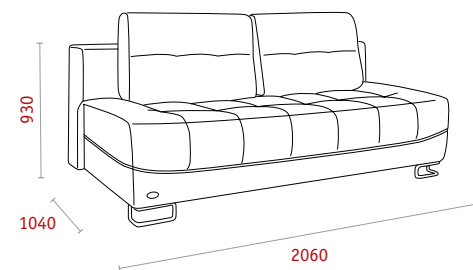

## ■ КОРСИКА

ТАХТА ГМФ 489



■ оригинальный дизайн спинки

■ спальное место: L1870 x B840  
■ 1 вместительная емкость для постельных принадлежностей

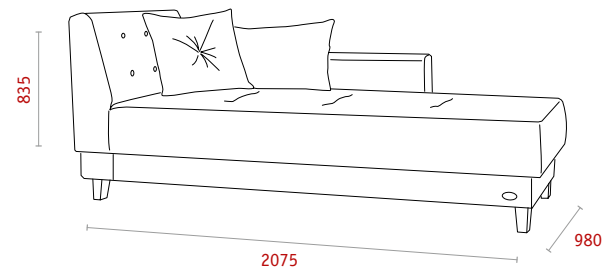

## ■ ПЛАЗА 1

ДИВАН-КРОВАТЬ ГМФ 420



■ спальное место: L1910 x B1210  
■ механизм трансформации «КНИЖКА»  
■ 1 емкость для постельных принадлежностей

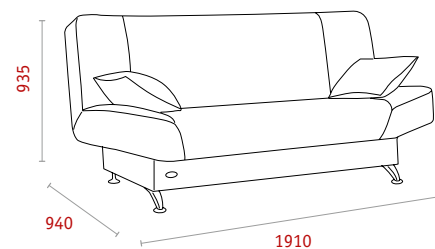

## ■ СТИНГ

ДИВАН-КРОВАТЬ ГМФ 570



## PROGRESS

1963



- спальное место: L2000 хВ1420
- механизм трансформации «ТИК-ТАК»
- 1 емкость для постельных принадлежностей

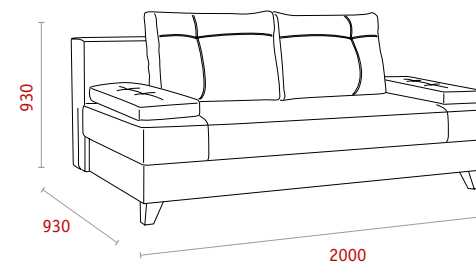

## ■ КАСПЕР

ТАХТА ГМФ 630

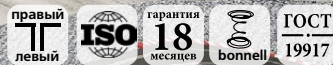

- спальное место: L1920 X B840
- 1 емкость для постельных принадлежностей

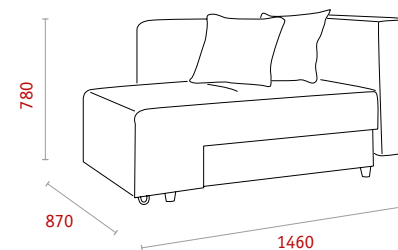

## ■ ЧАРЛИ

КРЕСЛО ГМФ 601

БАНКЕТКА ГМФ 602



## ■ БЛУМ

КРЕСЛО ГМФ 615

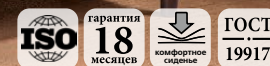

## ■ ТЕДДИ

КРЕСЛО ГМФ 654



## ■ СИМПЛ

КРЕСЛО ГМФ 597

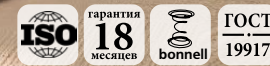

■ **БРУНО**  
КРЕСЛО ГМФ 607



■ **ЧАРЛИ**  
КРЕСЛО ГМФ 601  
БАНКЕТКА ГМФ 602

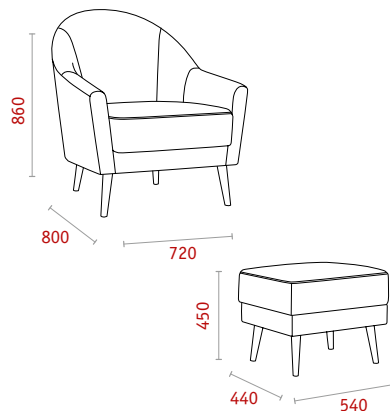

■ **БЛУМ**  
КРЕСЛО ГМФ 615

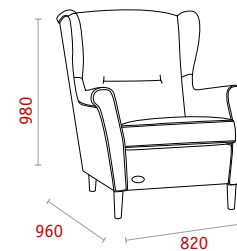

■ **ТЕДДИ**  
КРЕСЛО ГМФ 654

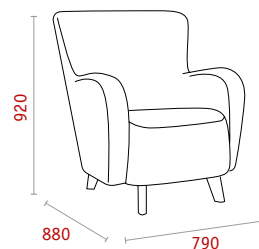

■ **СИМПЛ**  
КРЕСЛО ГМФ 597

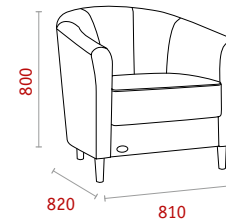

■ **ОНИКС**  
КРЕСЛО ГМФ 619



■ **БРУНО**  
КРЕСЛО ГМФ 607

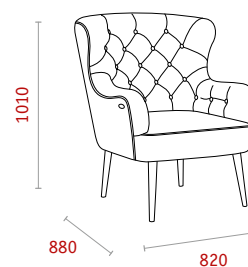

■ **ОНИКС**  
КРЕСЛО ГМФ 619

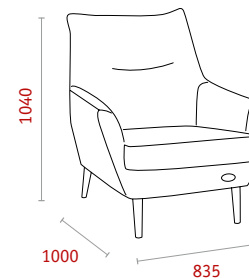

**■ АСТОРИЯ** **NEW**  
ДИВАН ГМФ 631

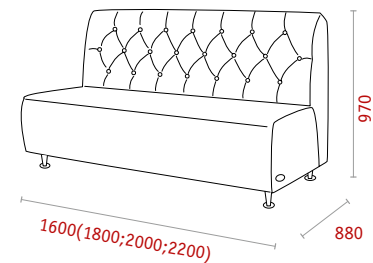

■ возможность изготовления диванов различной длины



■ каретная стяжка ручной работы



**■ АСТОН**

Стул ГМФ 557  
L440 x B565 x H940



**■ АСТОН 1**

Стул ГМФ 564  
L440 x B565 x H940



■ ПОДУШКА ДИВАННАЯ ДЕКОРАТИВНАЯ

ГМФ 442  
L465xH290

ГМФ 441  
L390xH390



■ БАНКЕТКА  
ГМФ 350  
L1060 x B420 x H455



■ БАНКЕТКА  
ГМФ 665  
L440 x B440 x H450



■ БАНКЕТКА  
ГМФ 459  
L450 x B450 x H450



■ БАНКЕТКА  
ГМФ 380  
L450 x B425 x H455



■ БАНКЕТКА  
ГМФ 064  
L410 x B410 x H430

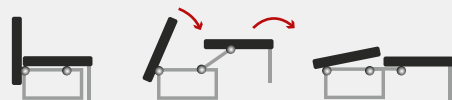
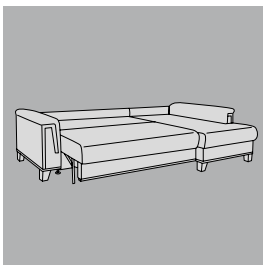

**ТИК-ТАК (пантограф)** – свое название механизм получил за простоту и доступность. Главной особенностью и значительным преимуществом такого механизма является возможность получить довольно просторное спальное место. Сиденье, оснащенное таким механизмом, раскладывается, не касаясь пола. Действительно, легким движением спальная поверхность перемещается (делает шаг) от спинки, которая в свою очередь, опускается в горизонтальное положение. На практике такой механизм прост, удобен и устойчив к износу из-за отсутствия уязвимых подвижных частей.

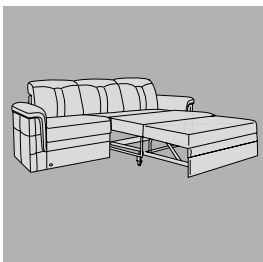

**КОНРАД (ТЕЛЕСКОП)** – состоит из трех секций. Для раскладывания дивана нужно потянуть спереди за нижнюю часть дивана. При этом секции выкатываются одна за другой. Из-за этой особенности механизм прозвали «Телескопом». Надежный механизм подходит для ежедневного использования, диваны имеют компактный объем, удобны для сна.

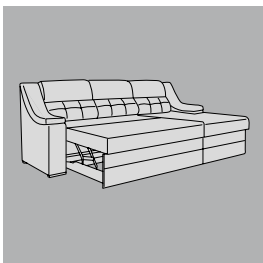

**ДЕЛЬФИН** – обычно используется в угловых диванах. Название механизма произошло от того, что подъем дополнительной поверхности для образования спального места напоминает прыжок дельфина из воды. Для раскладывания такого дивана нужно выдвинуть из-под более широкой части раму с дополнительной спальную поверхность и потянуть вверх и вперед за специальную петлю. Сиденье поднимется и будет удерживаться на специальных кронштейнах на уровне остальных частей дивана, и образует ровную, высокую спальную поверхность. Под угловой частью находится вместительный ящик для белья.

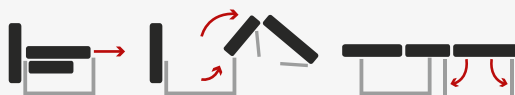
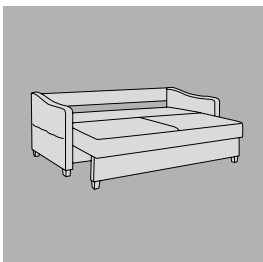

**МТД** – механизм трансформации позволяет создавать диван сравнительно небольших размеров в собранном виде, так как примерно 1/3 часть спального места скрыта в спинке и 1/3 – под сиденьем. Для трансформации дивана в положение «кровать» необходимо снять подушки спинки, потянув за потайной ремешок сидения, выдвинуть на себя нижнюю часть спального места до полного разложения (при трансформации передняя часть тянет за собой остальные). Затем, установив ее в верхнее положение, опустить спинку дивана.

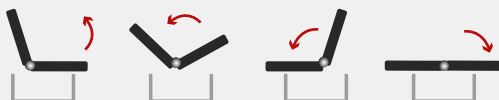
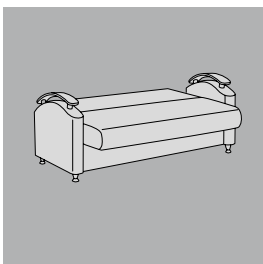

**КНИЖКА** – классический механизм, проверен временем и дожил до сегодняшних дней, что лучше всего говорит о его надежности и неприхотливости. Конечно, со временем его конструкция изменилась в лучшую сторону по качеству изготовления. Чтобы трансформировать диван, нужно потянуть его сиденье вверх до щелчка, так, что спинка примет горизонтальное положение, после чего опустить обратно. Такой диван компактен и прост в использовании, а также благодаря конструкции по умолчанию имеет ящик для белья под сиденьем.

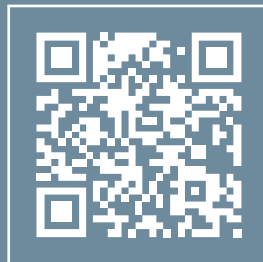

ОАО «ГОМЕЛЬСКАЯ МЕБЕЛЬНАЯ ФАБРИКА «ПРОГРЕСС»  
Республика Беларусь, 246008 г. Гомель, ул. Лещинская, 49. E-mail: [market@progres.gomel.by](mailto:market@progres.gomel.by)



[www.progres.gomel.by](http://www.progres.gomel.by)

Генеральный директор (приемная): тел. +375 (232) 34-07-65  
Отдел маркетинга и сбыта: тел. +375 (232) 34-59-77, 34-59-77, тел./факс: +375 (232) 34-59-77

